

# LCD モニターアーム

## 付属品チェックリスト

- |    |                   |   |    |
|----|-------------------|---|----|
| 01 | VESAネジ (M4-100mm) |  | x9 |
| 02 | 抜け止めナット           |  | x1 |
| 03 | ケーブルガイド           |  | x1 |
| 04 | ケーブルタイ            |  | x3 |
| 05 | スパナ               |  | x1 |
| 06 | VESA100変換プレート     |  | x1 |

## アーム可動範囲

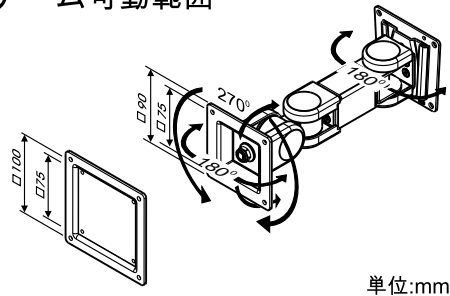

## 組立てガイド

a.

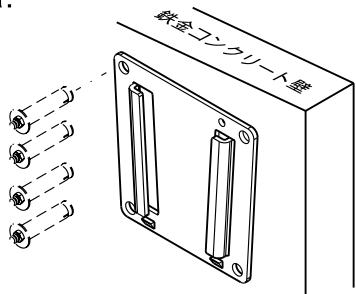

プレートを4個の拡大ネジ(付属されておられません)で鉄金コンクリート壁で固定してください。

c. アーム(モニターを取り付けた状態)をプレートに挿入してからそれを押してください。

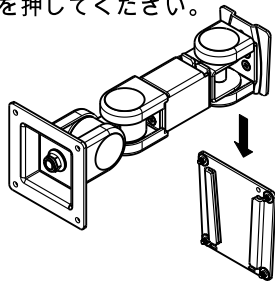

液晶モニターからのケーブルは収納ガイド03と束線具04を使って収納することができます。

- |    |   |    |    |   |    |
|----|---|----|----|---|----|
| 03 |  | x1 | 04 |  | x3 |
|----|---|----|----|---|----|

b.



- |    |   |    |    |   |    |
|----|---|----|----|---|----|
| 01 |  | x8 | 01 |  | x4 |
|----|---|----|----|---|----|

下記の図のように組立てる前にアームの方向が正しいかをご確認してからアームをモニターの背面に取り付けてください。

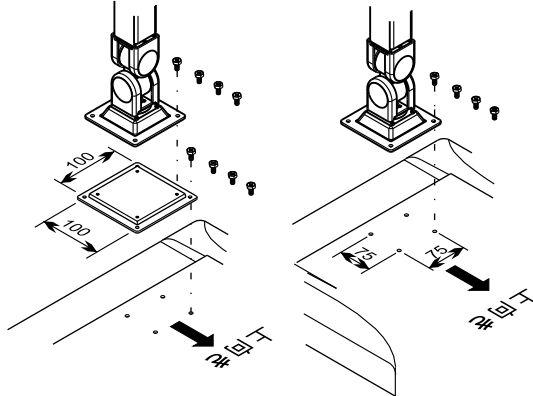
100mm x 100mm VESA標準インターフェース  
あるいは  
75mm x 75mm VESA標準インターフェース



d.

- |    |   |    |    |   |    |
|----|---|----|----|---|----|
| 01 |  | x1 | 02 |  | x1 |
|----|---|----|----|---|----|

右図のようにネジにナットで約3~5回ぐらい回してください。それから右回りの方向にプレートにそれをロックしてください。そして、右回りにプレートにナットで固定してください。(落下を防ぐ)

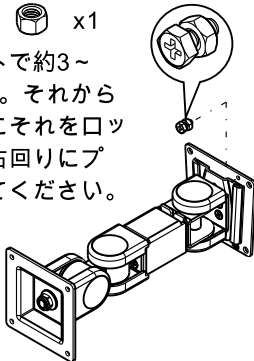

# 関節調整

モニターをアームに取り付けた際、モニターの重さによってジョイント部の調整が必要になります。それにより、容易に動かすことが可能となり、ご希望の固さに調整できます。(下記の図参照)

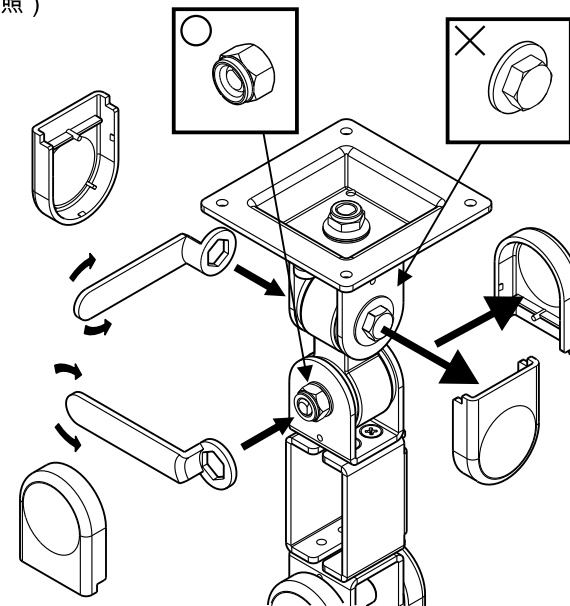

- プラスチックカバーを外します。
- 付属品のスパナでナットの締め具合を調整します。
- 片手でモニターを支えて、ナットを締めりを調整します。
  - ・ 右回り：荷重を大きくします。
  - ・ 左回り：荷重を小さくします。
- ご希望の固さに調整できましたら、プラスチックカバーを戻します。

## 注意事項

- ・ 調整中はモニターを支えてください。
- ・ 調整はナット側で行います。
- ・ 商品を解体しないでください。

## 注意：

- ・ VESA規格に準拠した75\*75mmと100\*100mmの取り付けが可能です。
- ・ 組立ての間違いを避けるために、組立てガイドを徹底的にチェックしてから行ってください。
- ・ 耐荷重は~6キロです。
- ・ 商品には細かな部品がありますので、お子様の手の届く場所での組立て
- ・ 設置後の構成等は行わないようお願いします。
- ・ アーム稼動中指を関節の間に入れないでください。