

取扱説明書

LA-911・LA-912 <<<

この度は、弊社モニタアームをお買い上げ頂き、ありがとうございます。組み立てる前に必ずこのマニュアルを正しくお読み下さい。お読みになった後は、大切に保管下さい。

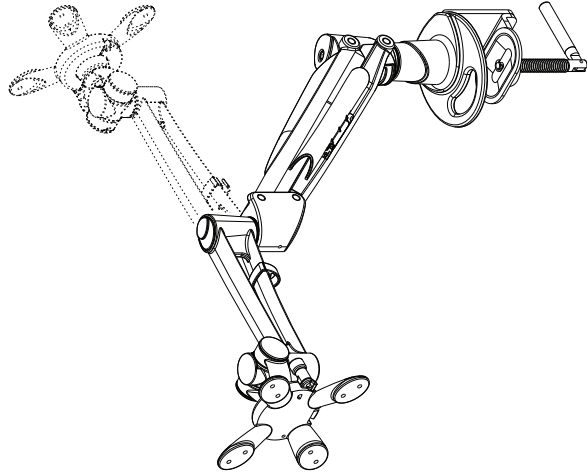

- 取付け不備、取扱不備による事故、損傷については、当社では責任を負いません。
- 軸の調整又動かす時は、手を挟まないように十分気を付けて下さい。

20140627 (J-C)

WIN TECHNO

Global PCparts Vendor

【国内総販売元】

株式会社ウィンテクノ

〒110-0016

東京都台東区台東4-14-8

シモンパークビル・アネックス2F

TEL03-5818-0751 FAX03-5818-0750

URL : <http://www.wintechno.co.jp/>

■可動範囲

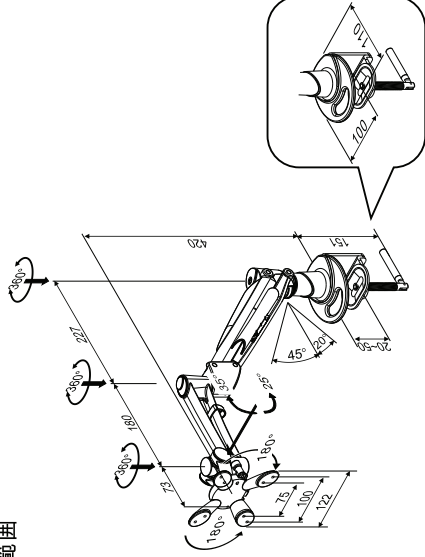

耐荷重

LA-911 : 4~9 Kg

LA-912 : 8~15 kg

- ・ モニターを取り付ける際、VESA中心部から30mmを超えないでください。
- ・ 耐荷重はモニターの厚さ55mm以内、26インチ、モニター重心を中心と想定した場合の数値です。
- ・ カタログのすべての製品仕様は予告なく変更する場合がございますので予めご了承ください。
- ・ LA-911にて~5kg以下のモニタを使用する場合は、別途添付しておりますOP-030をご使用下さい。

■商品一覧表

掲載している図面は実際と異なるところもありますが、説明上ご理解頂く為に、わかり易く制作されています。各本体と部品が揃っているか確認するまでは、梱包材を捨てないで下さい。もし付属部品に漏れがあった場合は、商品を購入されたお店へご連絡をお願い致します。

【付属部品表】

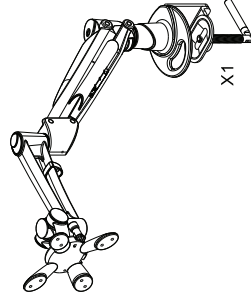
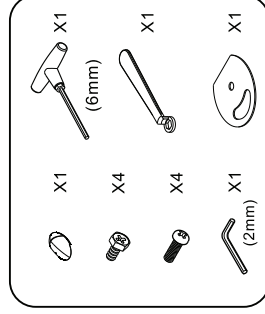

手順 1

クランプベースにバットを取り付けて下さい。板厚20mm~50mmの台に固定できます。

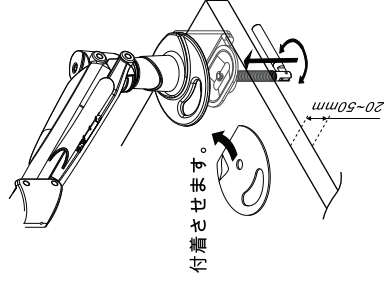

手順 2

ノブを引っ張ってから下の方向に移動して下さい。VESAアダプタプレートのアームから取り出して下さい。

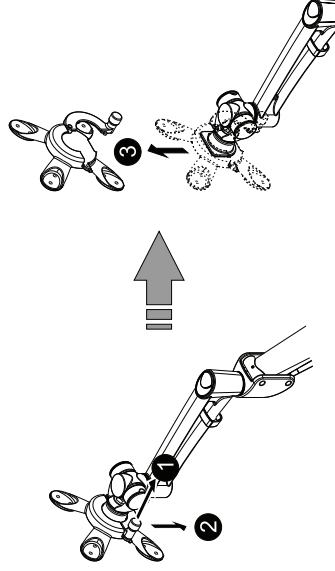

手順 3

スクリーン画面が下向き状態で、LCDを置いて下さい。下記の通りVESAアダプタプレートにLCDの背面に置いてネジ穴に合わせて、LCDとVESAアダプタプレートをネジで4点固定して下さい。

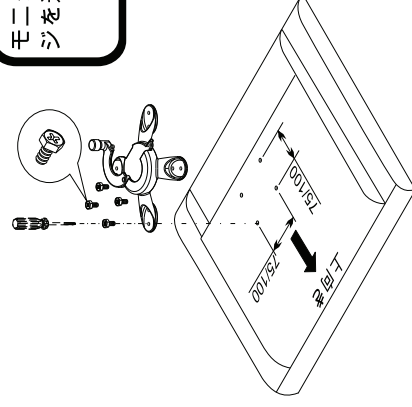

手順4

VESAアダププレート(既に準備しておいたLCD)をアームに取り付けて下さい。
ノブを押し上げロックして下さい。

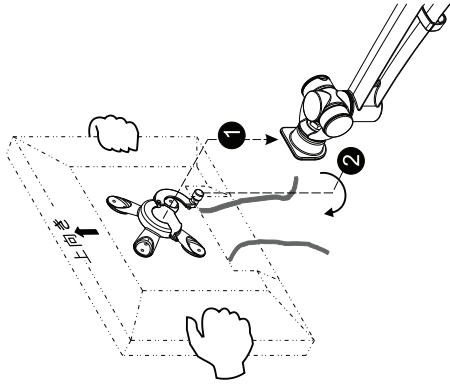

手順5

ケーブル収納はケーブルカバーをご使用ください。カバーを開けて、ケーブルをカバー内に入れます。カバーは①の方向にずらすとロックがはずれ開きます。

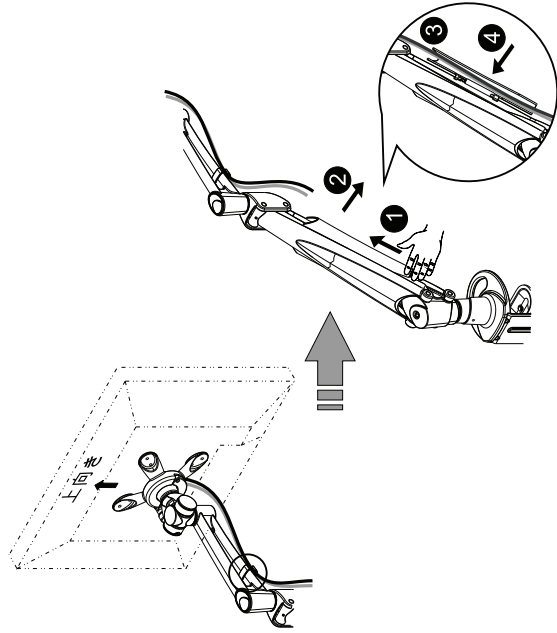

手順6

手順7

調整時の注意点
1.LCDモニタの重さが耐荷重の範囲内であるかご確認ください。
2.調整の際は、手でアームを支えて下さい。

モニターをアームに取り付けた際、モニターの重さによって、軸を調整する必要がある場合があります。容易にモニターを動かしたり、ご希望の位置を維持したりするため、調整方法は下記となります。

調整

付属された六角レンチを使用して重さを調整して下さい。
モニターが軽い時はマイナス方向に回して下さい。モニターが重い時はプラス方向に回して下さい。
調整が終わりましたら、カバーをして下さい。

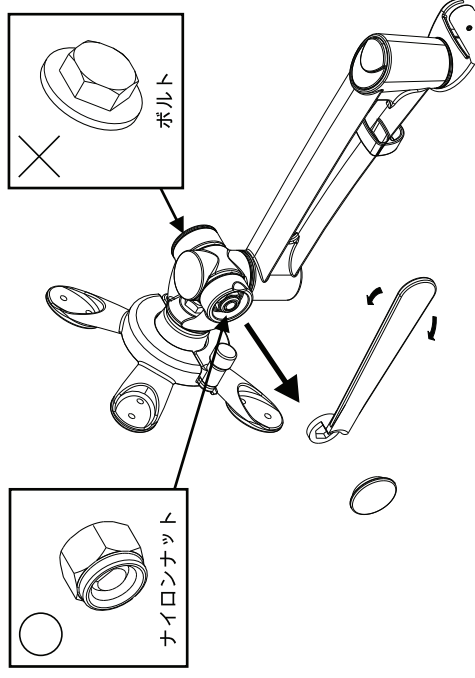

- 1.プラスチックの軸カバーを取り外して下さい。
- 2.付属されたスパナでナイロンナット側を調整します。
- 3.片手でモニターを支えて軸を調整して下さい。
- 4.右回りで軸を固くします。左回りで軸を柔らかくします。

軸を調整しましたら、プラスチックカバーを取り付けて下さい。



調整時の注意点

調整中はモニターを支えて下さい。
軸の調整はナイロンナットのみ調整して下さい。
(ネジヘッドではしないで下さい。)
軸部分は分解しないで下さい。

注：調整はモニターが取付られている状態で行って下さい。

OP-030(LA-90 VESA) 組立てガイド

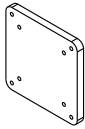
パーツリスト

	VESAプレート X1		ネジ X4
			ワッシャー X4

組立てガイド

1. 図1のようにスクリーン画面が下向き状態でモニターを置いてください。
2. 図2のようにVESAプレートをモニターの背面に置いてください。
3. 図3のようにVESAアダプタプレートをモニターの背面に置いてください
4. 図3のようにネジ穴に合わせてモニターとVESAアダプタプレートを4個ネジとワッシャーで4点固定してください。
5. 図4と図5のようにVESAアダプタプレート（既に準備して置いたモニター）をアームに取り付けてください。ノブを押し上げロックしてください。

