

壁マウントキットLA-19

組立てガイド

この度は、弊社壁面取付アームをお買い上げ頂き、ありがとうございました。
 組み立てられる前は、必ずこのマニュアルを正しくお読み下さい。
 お読みになった後は、大切に保管下さい。
 掲載している図面は実際と異なるところもありますが、説明上ご理解頂く為に、わかり易く制作されています。
 各本体と部品が揃っているか確認するまでは、梱包材を捨てないで下さい。
 もし付属部品に漏れがあった場合は、商品を購入されたお店へご連絡をお願い致します。

パーツチェックリスト

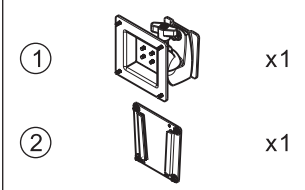

付属品チェックリスト

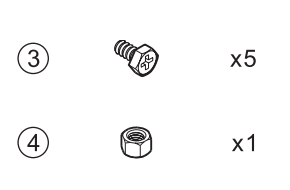

アーム稼動範囲

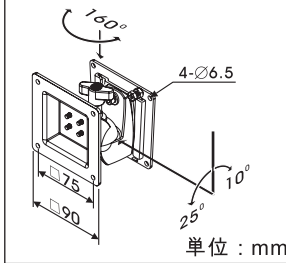

ステップ1

壁面にボルト・ネジで固定してください。壁面に取付するボルト・ネジは付属されていません。壁の用途に合わせてご準備ください。

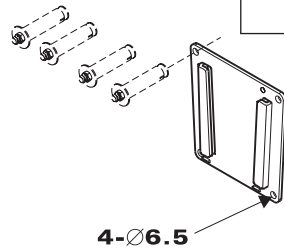

ステップ2

下記の図のように組立てる前にアームの方向が正しいかをご確認してからモニターの背面に取り付けてください。

使用されているパネルがどのVESA標準インターフェースに合うかをご確認してから組立ててください。(75x75mm VESA標準インターフェース)
 4個ネジでモニターの背面にアームを固定してください。

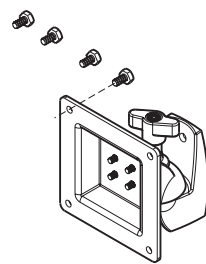

注意

- ・VESA規格に準拠した75x75mmの取り付けが可能です。若し、VESAインターフェースが100x100mmの場合は、商品を購入されたお店へご連絡をお願い致します。
- ・強度の弱い壁に取付する場合は、必ず補強が必要になります。取付不備による事故・損傷については、当社では責任をおいませぬ。

LA-19の使用について

ステップ3

アーム(モニターを取り付けた状態)をプレートに挿入してからそれを押してください。そして図のように抜け止め防止ネジをいれてください。

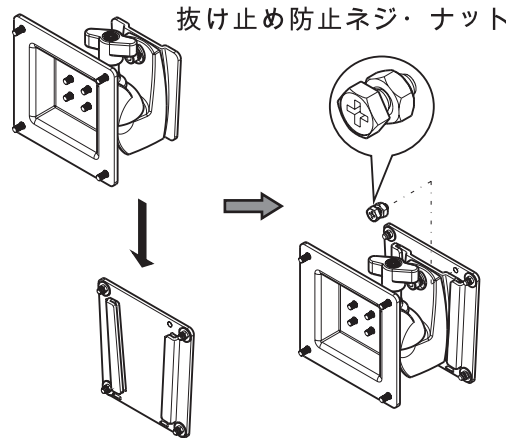

ステップ4

ジョイントが緩んだ際、右回りの方向にノブで引き締めてください。

耐荷重: ~6kg

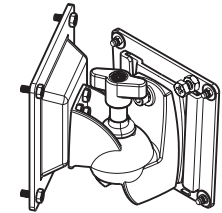

注意：
 調整する際、手でモニターを支えてください。

使用上のご注意

この製品は関節部分の材質が樹脂の為、部品同士の接触面には滑り止め加工がしてあります。ネジを緩めずに角度を変えてしまいますと、滑り止め加工が摩耗して初期の能力を維持できなくなってしまいます。その結果LCDモニターの取付角度を保持できなくなってしまいます。