

組立てガイド

この度は、弊社壁面取付アームをお買い上げ頂き、ありがとうございます。

組み立てられる前は、必ずこのマニュアルを正しくお読み下さい。





お読みになった後は、大切に保管下さい。



掲載している図面は実際と異なるところもありますが、説明上ご理解頂く為に、わかり易く制作されています。

各本体と部品が揃っているか確認するまでは、梱包材を捨てないで下さい。

もし付属部品に漏れがあった場合は、商品を購入されたお店へご連絡をお願い致します。

部品リスト

-  小型ネジ (M4-10mm) ×1
-  ナット×1
-  六角レンチ (4mm) ×1
-  カフスプレートネジ×1

-  プラスチックカバー×1
-  銅ワッシャ×2
-  Uタイプナット×1

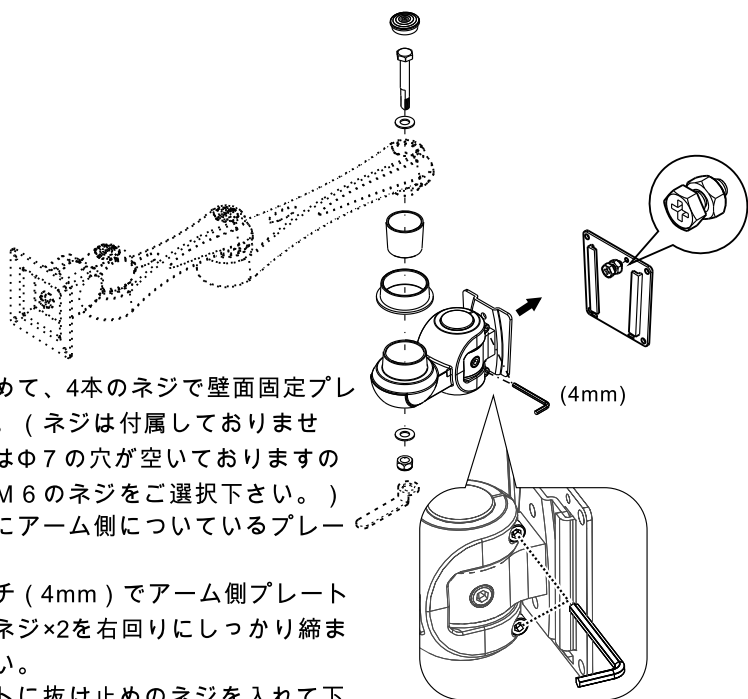

取付する場所を決めて、4本のネジで壁面固定プレートを固定します。(ネジは付属しておりません。固定プレートはΦ7の穴が空いておりますので、壁に合わせてM6のネジをご選択下さい。)壁面固定プレートにアーム側についているプレートを挿入します。

挿入後は六角レンチ(4mm)でアーム側プレートの根本部分にあるネジ×2を右回りにしっかり締まるまで締めて下さい。

最後に固定プレートに抜け止めのネジを入れて下さい。

LA-55

20110908 (J-C)